



CRETA 150

COD. SB005078__1M3

MEDIDAS:
150 x 75 x 56 cm

Tina versátil que se adapta a distintos espacios del cuarto de baño.

COLORES

Blanco Bone Cero defectos estéticos

130

733

CARACTERÍSTICAS



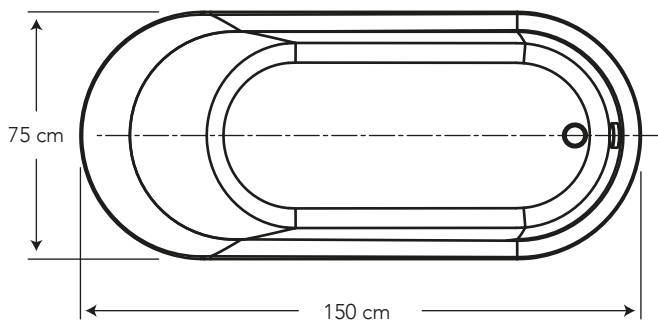
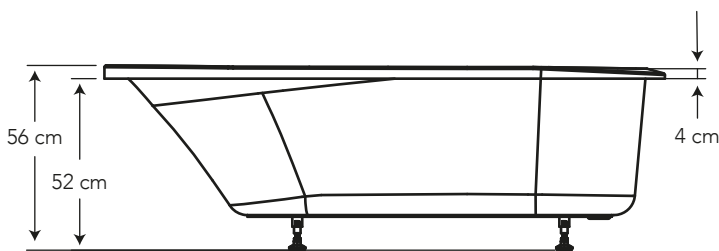

Material: Acrílico sanitario reforzado.
Además tiene superficie antideslizante.

CUMPLE CON NORMA

- Cumple la norma Española con adopción de normas Europea UNE-EN 251, UNE-EN 249



ESPECIFICACIONES

	• Capacidad de agua:	247 litros
	• Peso de bañera:	20 kg
	• Espesor acrílico:	0.3 cm
	• Espesor producto terminado:	0.5 cm

Requerimientos de instalación:

- Desagüe en el piso: punto de 2" sin sifón (DEBE UBICARSE EN LA ZONA PINTADA DE GRIS Y NO DEBE COINCIDIR CON EL DESAGÜE DE LA TINA).

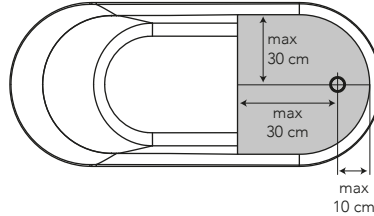

¿QUÉ INCLUYE?

- Incluye soportes regulables en la base. No incluye desagüe.
- Tiene una mica plástica de protección que debe ser retirada luego de la instalación.

BENEFICIOS

- Durabilidad y resistencia del material que esta compuesto de acrílico. Ideal para un baño contemporáneo.
- Disponemos de soportes base al piso ajustables y regulables, mejorando el alzamiento de la tina con alta precisión mecánica.
- Seguridad al 100%. Protección Total por contar con piso antideslizante estampado en la base del esmalte que evita caídas.
- Higiene garantizada al 100%. Diseño con caída de agua hacia el interior de la tina que permite una mejor limpieza.
- Compatibilidad de componentes nos permite asegurar el stock de repuestos.

CUIDADOS Y LIMPIEZA

- Se recomienda el uso de agua y jabón suave para el mantenimiento regular del producto. Evitar elementos abrasivos, ácidos o disolventes.
- Limpie con un paño suave y un detergente delicado. No utilizar en ningún caso detergente con acetona o amoníaco, ni ninguna sustancia de esterilización que contenga formaldehides.
- Los residuos de cal o la suciedad de la superficie pueden ser limpiados con detergente ligeramente ácido, como jugo de limón con un paño suave
- No use instrumentos de limpieza agresivos o detergentes con disolventes químico o gránulos para limpiar la superficie de la bañera
- Evite las ralladuras de la superficie de la bañera con utensilios duros o cortantes; y prevenga las quemaduras por cigarrillos o el contacto con cosas a temperatura mayor a 70° C.

GARANTÍA

BRIGGS garantiza que sus productos están libres de defectos de fabricación, a partir de la fecha de compra del producto, conforme a los períodos adjuntos:

- Cabinas, Columnas y/o Tinas: Un (1) año.
- Repuestos de Cabinas, Columnas y/o Tinas: Un (1) año. Son las partes internas/externas de las cabinas, columnas y/o tinas; aquellos que se adquieren a manera de reposición, para mantenimiento preventivo y/o sustitución de las partes. Por ejemplo: anillos, jets, vidrios, panel de control, entre otros.

