



## ACCESORIOS BERLÍN

Gancho Doble  
COD. SG0016580161CW

Gancho  
COD. SG0016590161CW

Aro Toallero  
COD. SG0016600161CW

Portavaso  
COD. SG0016610161CW

Jabonera  
COD. SG0016620161CW

Dispensador de Jabón  
COD. SG0016630161CW

Toallero  
COD. SG0016640161CW

Portarollo  
COD. SG0016650161CW

Cesta de Jabón  
COD. SG0016660161CW

Toallero Doble  
COD. SG0016670161CW

Escobilla de Baño  
COD. SG0016680161CW

Repisa para Toallas  
COD. SG0016690161CW

### COLORES

Negro mate

016

### CARACTERÍSTICAS

- Material: Aleación de Zinc  
Prueba de carga: soporta un peso de hasta 3 kg  
Instalación: Sistema con tornillos ocultos

### CUMPLE CON NORMA

- Cumple con norma NTE INEN-ISO 9227 Ensayos de Corrosión en Atmósferas Artificiales - Ensayos de Niebla salina

Detalles que otorgan un toque especial a tu ambiente de baño, su color negro mate y líneas redondas harán de tu baño un ambiente vanguardista e inspirador.

Repisa para Toallas  
COD. SG0016690161CW

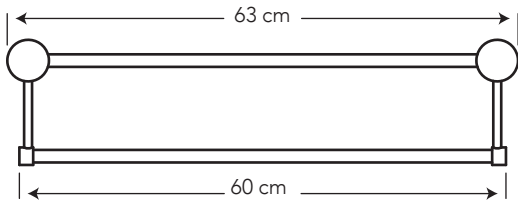

Portavasos  
COD. SG0016610161CW

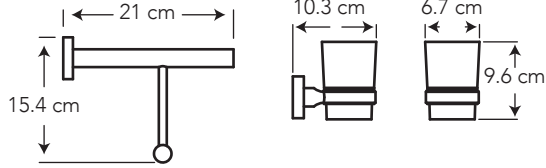

Toallero Doble  
COD. SG0016670161CW

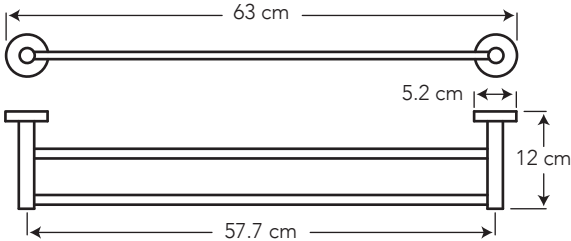

Dispensador de Jabón  
COD. SG0016630161CW

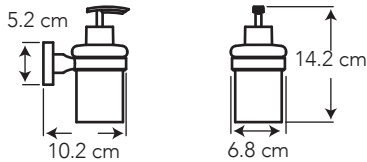

¿QUÉ INCLUYE?

- Tacos y tornillos

Toallero  
COD. SG0016640161CW

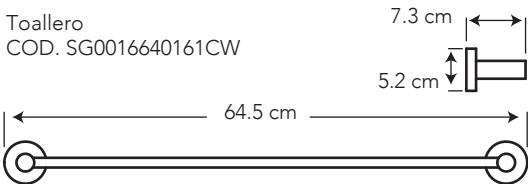

Cesta de Jabón  
COD. SG0016660161CW

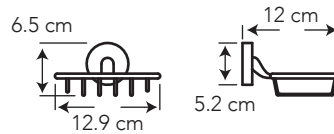

Jabonera  
COD. SG0016620161CW

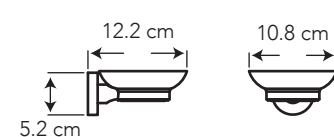

Escobilla de Baño  
COD. SG0016680161CW

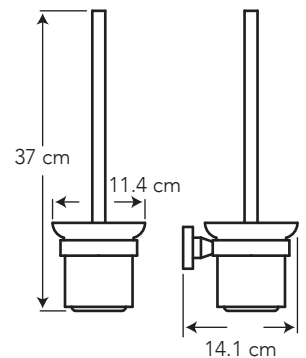

Aro Toallero  
COD. SG0016600161CW

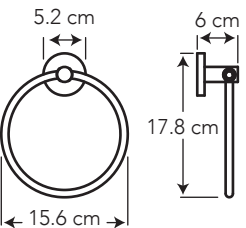

Gancho  
COD. SG0016590161CW



Gancho Doble  
COD. SG0016580161CW

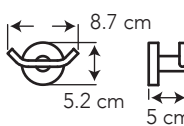

Portarollo  
COD. SG0016650161CW

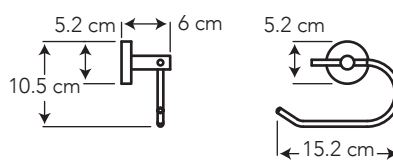

BENEFICIOS

- Mayor durabilidad al estar fabricado de aleación de Zinc.
- Producto sometido a ensayos de recubrimientos orgánicos realizados en nuestros laboratorios, garantizando que el producto no presente degradación por sustancias que puedan afectar el recubrimiento de los accesorios.
- Sistema de instalación oculto, evita la acumulación de impurezas y gérmenes.
- Todos nuestros accesorios cumplen con pruebas de carga, brindado mayor seguridad.
- Producto sometido a estrictas pruebas de salinidad realizadas en nuestros laboratorios garantizando que el producto no se oxide en un ambiente húmedo.
- No es tóxico gracias a su bajo contenido de plomo requerido por norma, garantizando que el agua es apta para el consumo.

CUIDADOS Y LIMPIEZA

- Se recomienda el uso de agua y jabón suave para el mantenimiento regular del producto. Evitar elementos abrasivos, ácidos o disolventes.
- Puede encontrar consejos y Tips en Baño OK, mantenimiento fácil para tu equipo de baño.

GARANTÍA

BRIGGS garantiza que sus productos están libres de defectos de fabricación, a partir de la fecha de compra del producto, conforme a los periodos adjuntos:

- Complementos: Dos (2) años. Aquellos que para el caso de ciertas griferías vienen en el mismo embalaje y/o que se emplean para su instalación. Por ejemplo: Accesorios de Baño, Sifones plásticos y metálicos, Desagües plásticos y metálicos, Llaves angulares y mangueras flexibles, Aireadores, Empaques, Cartuchos cerámicos y de compresión.



SERVICIO AL CLIENTE

1-800-783337

CUSTOMER SERVICE